



FICHE DE FABRICATION

Dossier N°

Réf. Client

ETS

Installateur

Société :
 Adresse :
 Code : | | Ville :
 Tél. : Fax :
 E-mail :

Caractéristiques de la piscine

Largeurm Longueurm
 Escalier

Carrelée Liner
 Polyester Revêtement 150/100^{ème}

Remarques

.....

 N° de semaine de livraison souhaitée :
 Sous réserve du planning de fabrication

Couleur des lames Largeur 83 mm

Blanc Sable Bleu Gris clair Gris soutenu
 Lames solaires polycarbonates : Transparent fumé Gris nacré Transparent bleuté
 Lames solaires PVC : Gris soutenu bleuté

Options : Flasque paroi Kit anti-soulèvement sur plage Support équerre pour boucle anti-soulèvement
 Flasque équerre (Si mur de séparation maçonné prévoir support équerre de poutre*) : Fixe Charnière
 Commande déportée design sans fil (Prévoir câble électrique 3x1,5)

Poutre aluminium, préciser impérativement la largeur de la piscine côté fosse

La poutre sera réduite de 5 cm par rapport à la cote standard du bassin pour un mur maçonné et de 6 cm pour un mur préfabriqué

Blanc
 Sable
 Gris clair
 Gris foncé

Poutre Alu **non recouverte** avec support
 > 5,5 m : console anti-flexion
 Poutre Alu **recouverte** avec support
 > 4,5 m : console anti-flexion
 Poutre Alu **80 mm** avec support
 > 4,5 m : console anti-flexion
 Support équerre pour poutre

Caillebotis (Éléments de 500 mm) Alu

non recoupés à la largeur de la piscine

	Alu				PVC				Bois Exotique	Polypropylène				
	Blanc	Sable	Gris clair	Gris foncé	Blanc	Sable	Gris clair	Gris soutenu	IPE	Blanc	Sable	Gris clair	Gris soutenu	
680 x 1000 mm	<input type="checkbox"/>	<input type="checkbox"/>	<input type="checkbox"/>	<input type="checkbox"/>	<input type="checkbox"/>	<input type="checkbox"/>	<input type="checkbox"/>	<input type="checkbox"/>	<input type="checkbox"/>	750 x 1000 mm	<input type="checkbox"/>	<input type="checkbox"/>	<input type="checkbox"/>	<input type="checkbox"/>
750 x 1000 mm	<input type="checkbox"/>	<input type="checkbox"/>	<input type="checkbox"/>	<input type="checkbox"/>	<input type="checkbox"/>	<input type="checkbox"/>	<input type="checkbox"/>	<input type="checkbox"/>	<input type="checkbox"/>	930 x 1000 mm	<input type="checkbox"/>	<input type="checkbox"/>	<input type="checkbox"/>	<input type="checkbox"/>
855 x 1000 mm	<input type="checkbox"/>	<input type="checkbox"/>	<input type="checkbox"/>	<input type="checkbox"/>	<input type="checkbox"/>	<input type="checkbox"/>	<input type="checkbox"/>	<input type="checkbox"/>	<input type="checkbox"/>					
930 x 1000 mm	<input type="checkbox"/>	<input type="checkbox"/>	<input type="checkbox"/>	<input type="checkbox"/>	<input type="checkbox"/>	<input type="checkbox"/>	<input type="checkbox"/>	<input type="checkbox"/>	<input type="checkbox"/>					
1025 x 1000 mm	<input type="checkbox"/>	<input type="checkbox"/>	<input type="checkbox"/>	<input type="checkbox"/>	<input type="checkbox"/>	<input type="checkbox"/>	<input type="checkbox"/>	<input type="checkbox"/>	<input type="checkbox"/>					
sur mesure :x 1000 mm	<input type="checkbox"/>	<input type="checkbox"/>	<input type="checkbox"/>	<input type="checkbox"/>	<input type="checkbox"/>	<input type="checkbox"/>	<input type="checkbox"/>	<input type="checkbox"/>	<input type="checkbox"/>					

Cloison

(Éléments de 250 mm) 6 cm de moins par rapport à la largeur de la piscine côté fosse

Blanc Sable Gris clair Gris soutenu Noir

Glissière

Glissière équerre : Fixe Charnière
 Glissière droite Glissière U

Profondeur du coffre
 pour la réservation de la couverture

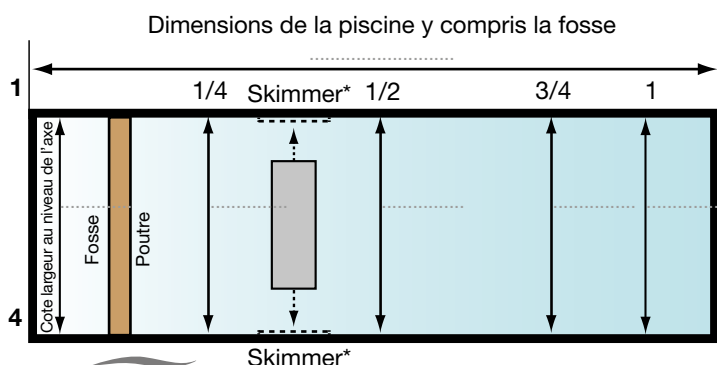

Découpe équerre Découpe en forme
 (sauf lames solaires)

Angles à 90°
 Rayon de
 Pans coupés*

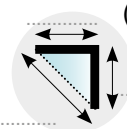

* Pans coupés

Angles à 90°
 Rayon de
 Pans coupés*

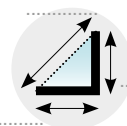

* 5 points de mesure à relever au niveau du fil d'eau

* Dans le cas de skimmer(s) sur la longueur, le(s) positionner sur le plan et indiquer la cote de largeur au niveau de la bride(s) ou l'épaisseur de la bride(s).

FICHE DE FABRICATION

CARACTÉRISTIQUES POUR LES ESCALIERS

Réf. Client

Escalier droit

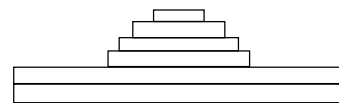
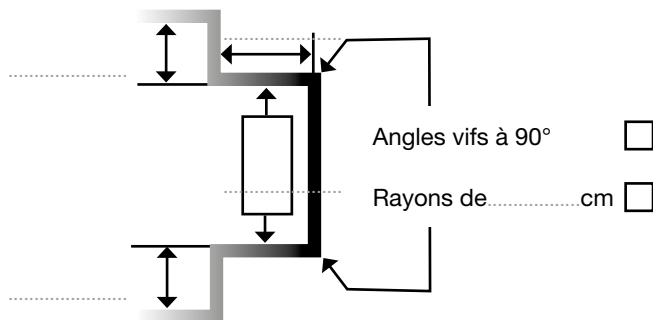

Découpe équerre

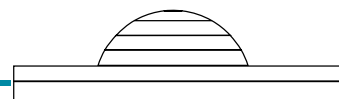

Escalier trapèze

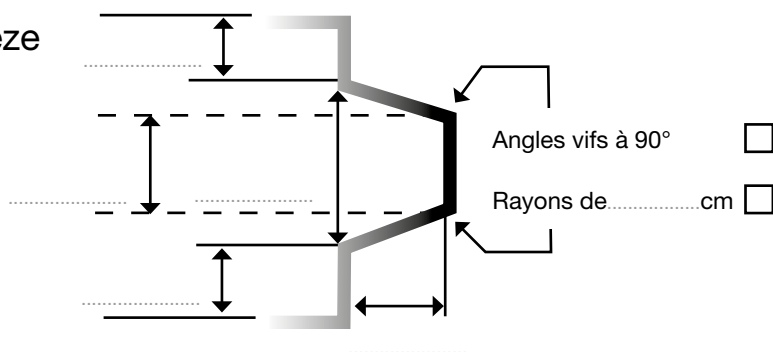

Découpe en forme
(sauf lames solaires)

Escalier roman

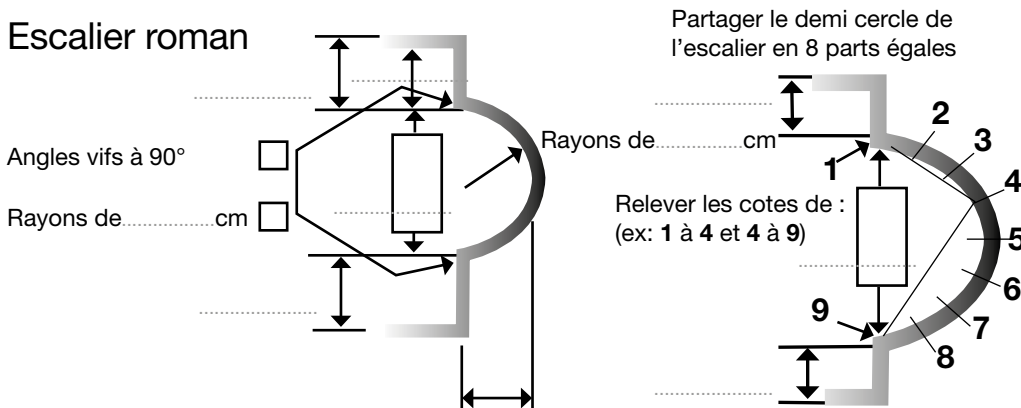

1/2	cm
2/9	cm
1/3	cm
3/9	cm
1/4	cm
4/9	cm
1/5	cm
5/9	cm
1/6	cm
6/9	cm
1/7	cm
7/9	cm
1/8	cm
8/9	cm
1/9	cm

Si le rayon n'est pas constant, relever les cotes selon tableau à compléter ou fournir gabarit

Nom et N° de téléphone à communiquer au chauffeur pour la livraison

M.

Tél.

ADRESSE DE LIVRAISON

M. :

Adresse :

Code : | | Ville :

Tél. : Fax :

Date :

Nom :

Signature :

Emballage

Caisse bois (impératif si lames solaires)

Carton

Prévoir des personnes pour le déchargement

Accès possible avec un semi-remorque OUI NON

Plus-value pour porteur (plancher 7m) OUI NON

Plus-value pour chariot embarqué OUI NON